

TMG-DT4062 12m x 18m ダブルトラステント倉庫

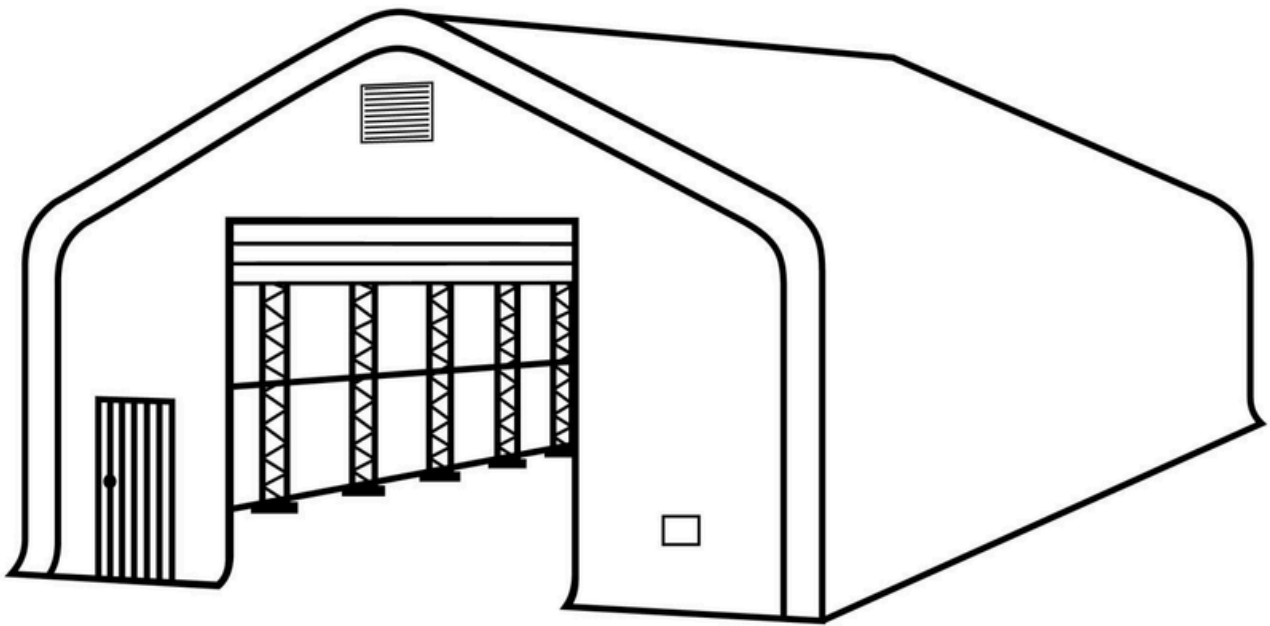

この構造物は大雪や強風に耐えるようには設計されておらず、設計図も付属していません。
お客様の特定の気候条件への適合性を確認するため、特に悪天候に見舞われやすい地域では、使用目的や地域の気候条件への適合性をお客様ご自身でご確認いただく責任があります。

- 組み立て前に製品マニュアルをよく読んで内容を理解してください。
- 部品リストと照合し、すべての部品が揃っていることを確認してください。
- 組み立て時は必ず適切な安全ゴーグルや保護具を着用してください。

部品が不足している場合や組み立てに関するご質問は、info@montaki.ca までメールでご連絡ください。

主な仕様:

組立サイズ: W12.2 x L18 x H6.4 (m)

外幅: 12.2m, 内幅: 11.4m, 長さ: 24m

屋根頂部高: 6.4 m

最高クリアランス高: 5.8m

前面巻き上げ式ドア: 4600mm x 4700mm

後部巻き上げ式ドア: 6000mm x 4200mm

肩高: 3.5 m

コンクリート基礎寸法は下図参照。

基礎のレイアウト 1

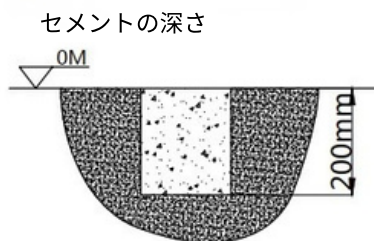

単位: mm (フィート)

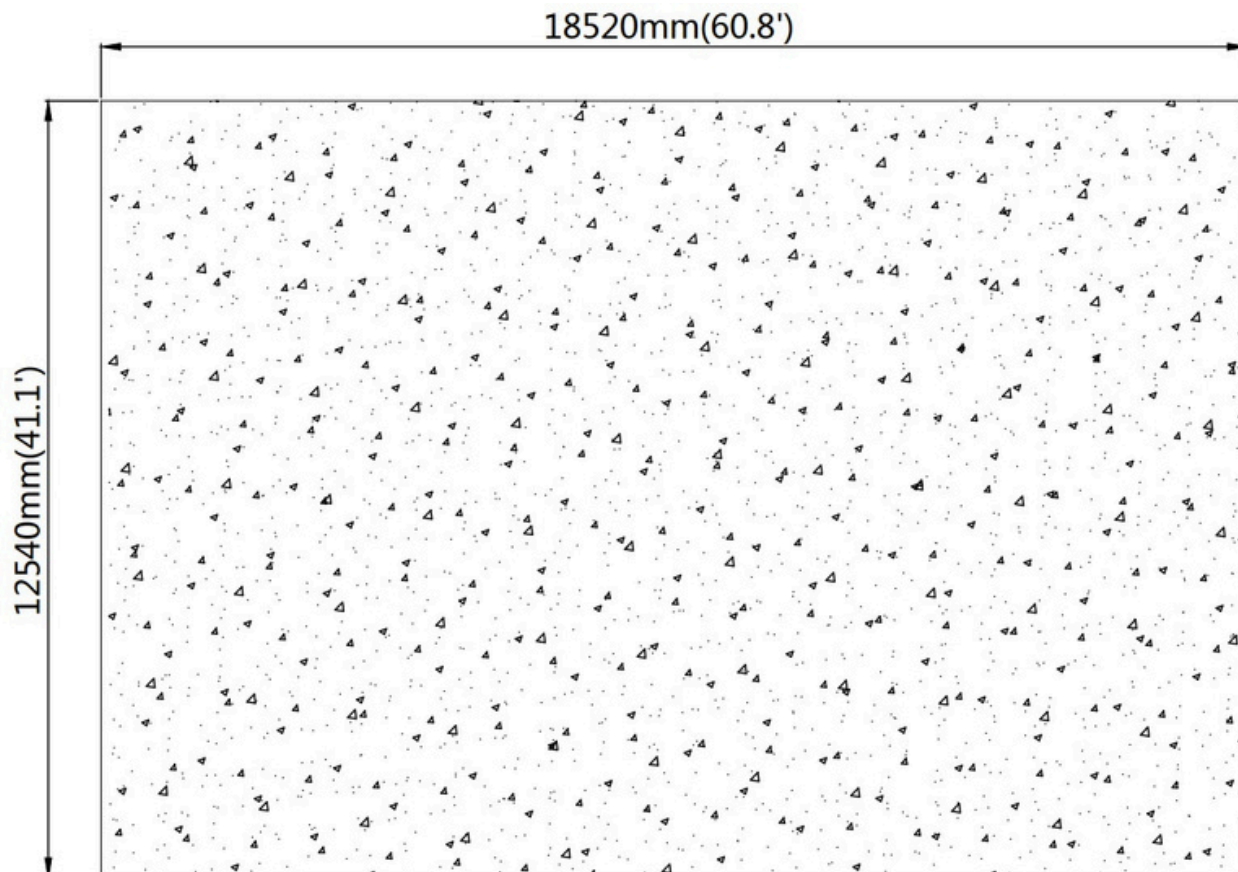

□ 基礎のレイアウト2

注: 地盤アンカーはセメントブロックに取り付けられています。

セメントの深さ

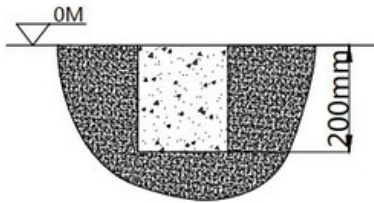

単位: mm (フィート)

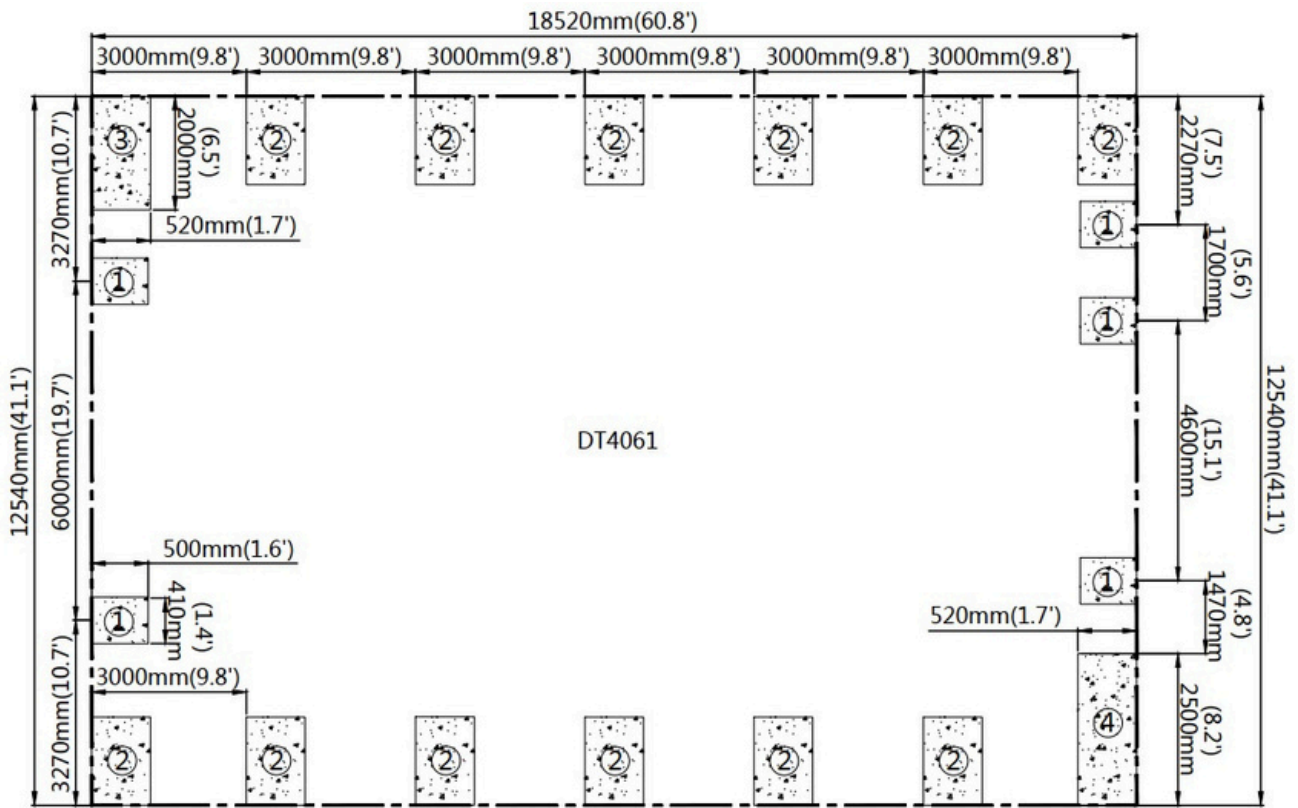

□ ベースプレートのレイアウト

単位: mm (フィート)

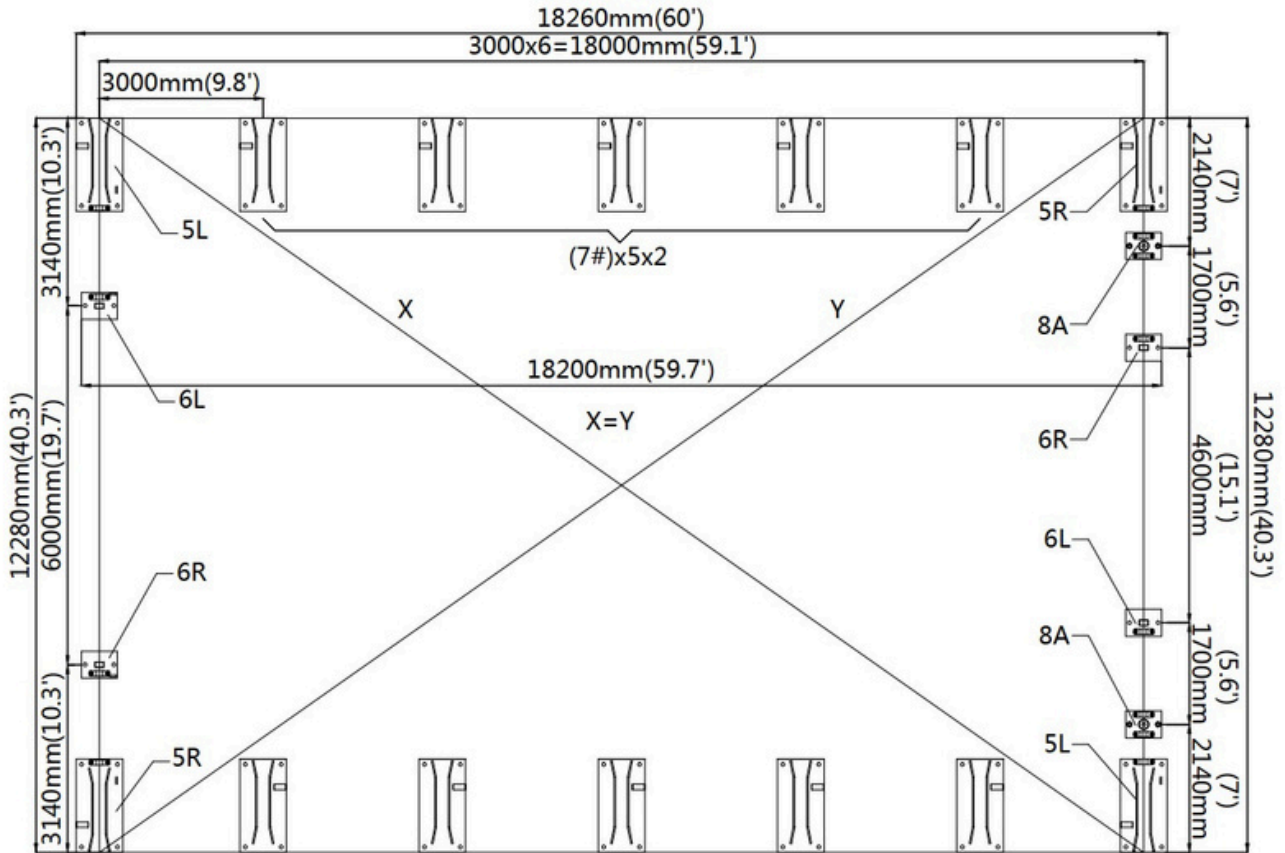

組み立て前に

設置前に説明書をよくお読みください。設置時には、必ずお住まいの地域の安全規則や業界基準に従ってください。規則には以下が含まれますが、これらに限定されません:

- 安全ヘルメット、保護メガネ、作業服
- 高所作業者用の安全ハーネス
- 適切なはしご、ケージ、安全な作業手順

設置前にすべての部品とパーツを確認してください。すべての部品には部品番号が記載されていますので、部品リストを参照してすべて揃っているかご確認ください。

風の弱い日または無風の日に設置してください。強風時の組み立ては困難です。構造物に改造を加えないでください。設置中は部品を含め、フレームに物を吊るさないでください。不適切な設置、無断改造、または極端な天候による損害や怪我については責任を負いかねます。

この建物は人が住居することを目的としていません。

ジョイント部分やカバーと接触するフレーム部分にはテープやフォーム/ゴムを追加することを推奨します。これによりカバーの寿命が延びます。

以下の品目リストを注意深く読み、設置前にすべての部品が含まれていることを確認するため、品数を数えてください。

フレーム構造図

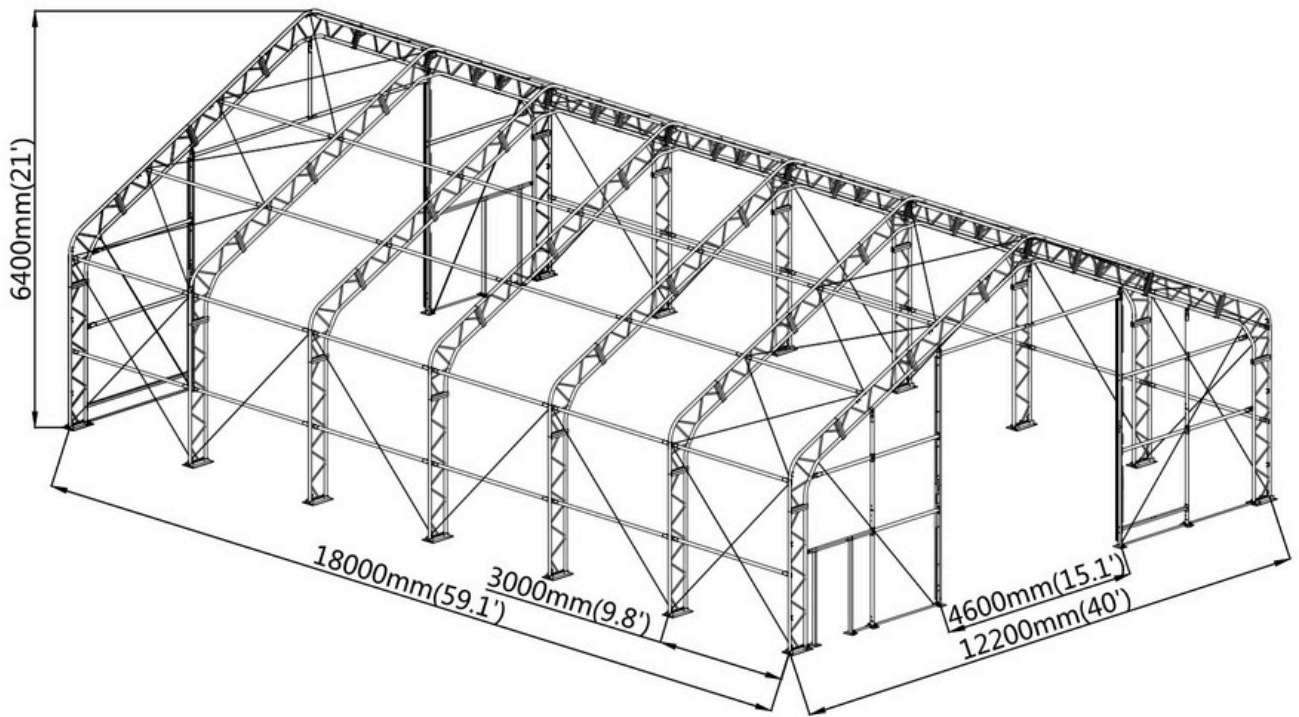







ステップ1:全体構造を確認し、適切な設置場所を選択してください



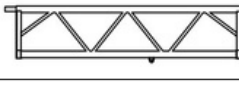



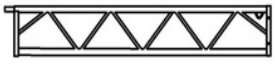
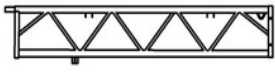











建物を設置するための頑丈で平坦な水平地を選択してください。軟らかい地盤、湿地、凹凸のある表面、傾斜面、または重量を支えられない構造物の上に建物を設置しないでください。



















周囲の状況に注意してください。雪の吹きだまり、裸火、露出した電線の近くには設置しないでください。布製のカバーの近くに熱源を置かないでください。建物の周囲は常に整理整頓しておいてください。

組立前に下記の部品表で全ての部品が受領されていることを確認してください。

TMG-DT4061部品一覧					
部品コード	図解	説明	長さ	数量	箱
1		ピークアーチチューブ (中央のトラス用)	L2550mm	5	B
1A		ピークアーチチューブ (前方と後方のトラス用)	L2550mm	2	B
2		上部垂木管 (中央のトラス用)	L2113mm	10	B
2A		上下の垂木管 (前方と後方のトラス用)	L2113mm	8	C
2B		下部垂木管 (中央のトラス用)	L2113mm	10	B
3		ショルダーチューブ (中央のトラス用)	L1987mm	10	A
3A		ショルダーチューブ (前方と後方のトラス用)	L1987mm	4	A
4		側壁チューブ (中央のトラス用)	L2758mm	10	A
4A		側壁チューブ (前方トラスの左右、 後方トラスの左側)	L2758mm	3	A

4B		側壁チューブ (後方トラスの右側)	L2758mm	1	A
5		屋根母屋材 (水平チューブ)	L3040mm	54	A
5L		前後トラス左コーナー用 ベースプレート	L520xW260mm	2	B
5R		前後トラス右コーナー用 ベースプレート	L520xW260mm	2	B
6L		前後ドアフレームの 左側ベースプレート	L200xW150mm	2	B
6R		前後ドアフレームの 右側ベースプレート	L200xW150mm	2	B
7		中間トラス用ベースプレート	L480xW260mm	10	B
7A		ラチェット	3T	42	B
7B		アンカー (拡張ボルト)	φ16x150mm	76	B
8A		表妻面間柱用 ベースプレート	L200xW150mm	2	B
9A		サイドドア左側チューブ	L2027mm	2	C
9B		サイドドア右側チューブ	L2027mm	2	C
9C		サイドドア	L2005xW925mm	2	C
9L		フロント垂直ドアレール (左側上部)	L2515mm	1	A
9R		フロント垂直ドアレール (右側上部)	L2515mm	1	A
10		フロントトラス用 左下垂直チューブ	L2180mm	1	B
10A		フロントトラス用 右下垂直チューブ	L2180mm	1	B
10B		フロントトラス用 上部垂直チューブ	L1875mm	2	B
10L		前後垂直ドアレール (左側下部)	L2255mm	2	B

10R		前後垂直ドアレール (右側下部)	L2255mm	2	B
11L		後部垂直ドアレール (左側上部)	L2190mm	1	A
11R		後部垂直ドアレール (右側上部)	L2190mm	1	A
12		表妻面の横方向チューブ (左と右)	L1664mm	4	B
12A		表妻面上部の交差チューブ	L1513mm	2	B
12B		表妻面下部の交差チューブ	L1639mm	1	B
12C		裏妻面上部の交差チューブ (左と右)	L2493mm	2	B
12D		裏妻面下部の交差チューブ (左と右)	L2646mm	1	A
12E		表妻面サイドドア 上部チューブ	L1638mm	1	B
12F		裏妻面サイドドア 上部チューブ	L2630mm	1	B
13		表妻面ドア用横梁 (左)	L2289mm	1	A
13A		表妻面ドア用横梁 (右)	L2289mm	1	A
13B		表妻面ドア横梁用 垂直支持棒	L1097mm	1	B
13C		裏妻面ドア用横梁 (左)	L2989mm	1	A
13D		裏妻面ドア用横梁 (右)	L2987mm	1	A
13E		裏妻面ドア横梁用 垂直支持棒	L1422mm	1	B
14		表妻面ドア手動ウインチ用 チューブ	L1660mm	1	B
14A		裏妻面ドア手動ウインチ用 チューブ	L2663mm	1	A

15		両側のタープ用 テンションチューブ	L1993mm	18	B
15A		両側のタープ用 テンションチューブ (両端どちらでも可)	L700mm	2	B
16		表妻面ロールアップドア ドロップチューブ (#16Aに接続)	L2355mm	7	A
16A		表妻面ロールアップドア ドロップチューブ (#16に接続)	L2353mm	7	A
16B		裏妻面ロールアップドア ドロップチューブ (#16Cに接続)	L3060mm	7	A
16C		裏妻面ロールアップドア ドロップチューブ (#16Bに接続)	L3058mm	7	A
17		鋼製テンションケーブル	L4170mm	16	B
17A		鋼製テンションケーブル	L3680mm	8	B
17B		鋼製テンションケーブル	L3340mm	8	B
17C		鋼製テンションケーブル	L3440mm	8	B
18A		表妻面 鋼製テンションケーブル	L4180mm	2	B
18B		裏妻面 鋼製テンションケーブル	L3700mm	2	B
18C		中間トラス 鋼製テンションケーブル	L4100mm	5	B
19		表妻面ファブリック パネルテンションチューブ	L1610mm	3	B
19A		表妻面ファブリック パネルテンションチューブ	L440mm	1	B
19B		裏妻面ファブリック パネルテンションチューブ	L1430mm	1	B
20		裏妻面ファブリック パネルテンションチューブ	L2630mm	1	B
21		固定用ストラップ	W38xL800mm	42	B

22		ケーブル接続プレート	L91mm	32	B
22A		プレスプレート	L2000mm	12	B
22B		プレスプレート	L1000mm	2	B
23		ロールアップドア用 手動ウインチ	1200lb	2	B
23A		表妻面手動ウインチ用 ワイヤーロープ	φ4xL15m	1	B
23B		裏妻面手動ウインチ用 ワイヤーロープ	φ4xL14.2m	1	B
23C		表裏ドア用の左側 プリーシステム	L149mm	2	A
23D		表裏ドア用の右側 プリーシステム	L149mm	2	A
24		表裏ドア用垂直ドアレール 接続プレート	L240mm	4	B
24A		表裏ドア用垂直ドアレールエンド プレート (ドアレールをまっすぐ に保つため)	L215mm	4	A
24B		パイプクランプ (トラスフレームに接続するため)	φ58mm	8	B
25		テンションチューブ エンドウォータープラグ	φ32mm	16	B
26		セルフロックボルトとナット	M10x80mm	63	B
27		セルフロックボルトとナット	M8x80mm	8	B
28		六角ボルト	M12x30mm	280	B
29		六角ボルト	M10x30mm	8	B
29A		六角ボルト	M10x50mm	8	B
30		六角ボルト	M10x60mm	44	B

31		六角ボルト	M10x80mm	32	B
32		テンションロープ (表裏のドアに結び付ける)	φ8xL160m	1 bundle	B
33		上部カバー	L21.12xW18.62 m	1	A
34		表妻面カバーパネル	L12.2xW6.55m	1	B
34A		表妻面ロールアップドア用 ファブリックパネル	L4.82xW4.56m	1	B
35		裏妻面カバーパネル	L12200xW6556 mm	1	B
35A		裏妻面ロールアップドア用 ファブリックパネル	L5960xW4530m	1	B
36		表妻面タープを固定する ピン	φ6xL200mm	2	B
37		プラスチックホース (33番 ホースの両端の溝に装着)	φ25xL4000mm	10	A
37A		コネクター (#37に接続)	φ25	8	B
38		傷防止テープ	L10m	3	B
39		タッピングネジ	M5x25mm	120	B

ステップ2:ベースプレートの位置決めと取り付け

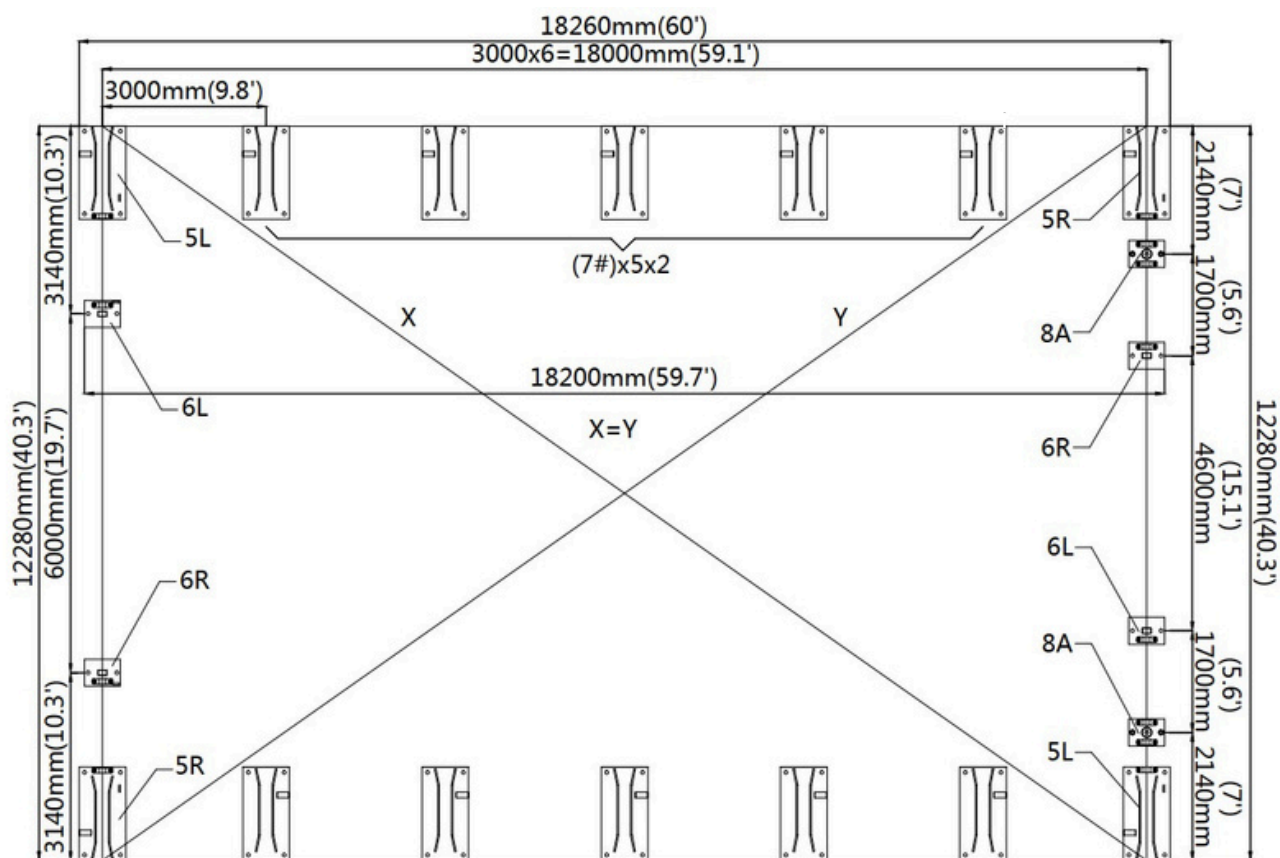

部品コード	図解	数量
5L		2
5R		2
6L		2
6R		2

部品コード	図解	数量
7		10
7B		68
8A		2



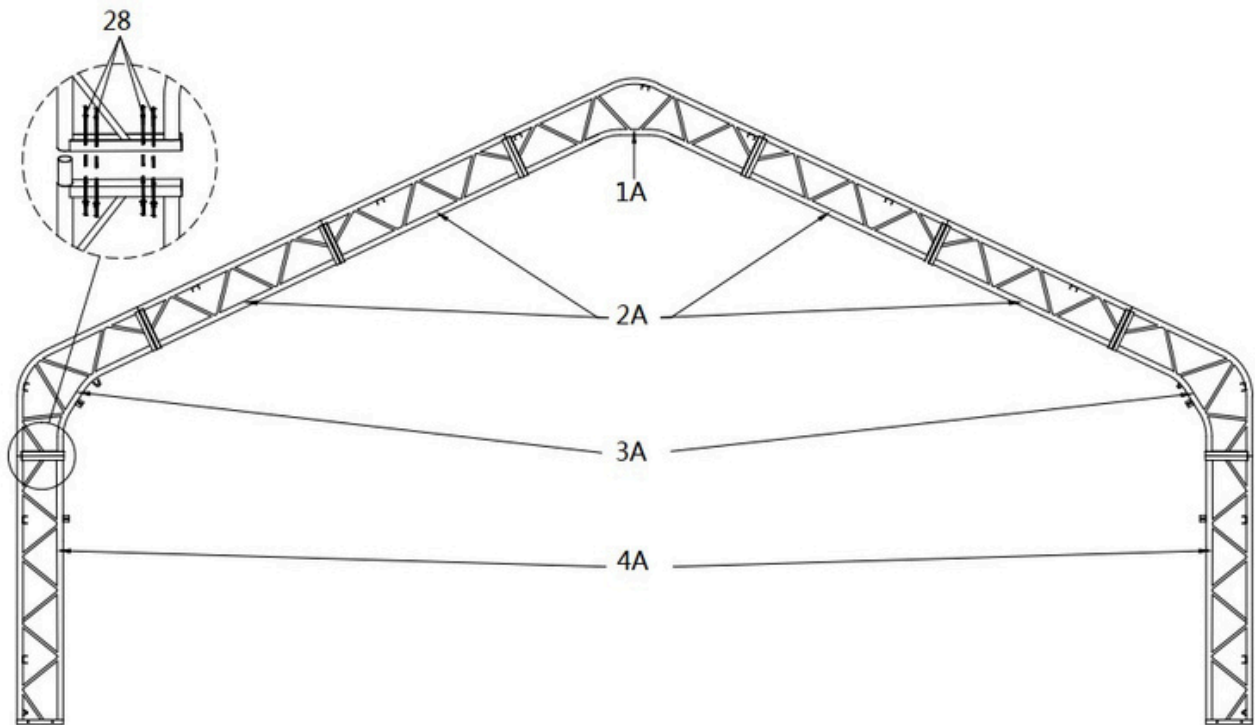

ステップ3: 表妻面トラスを組み立ててください

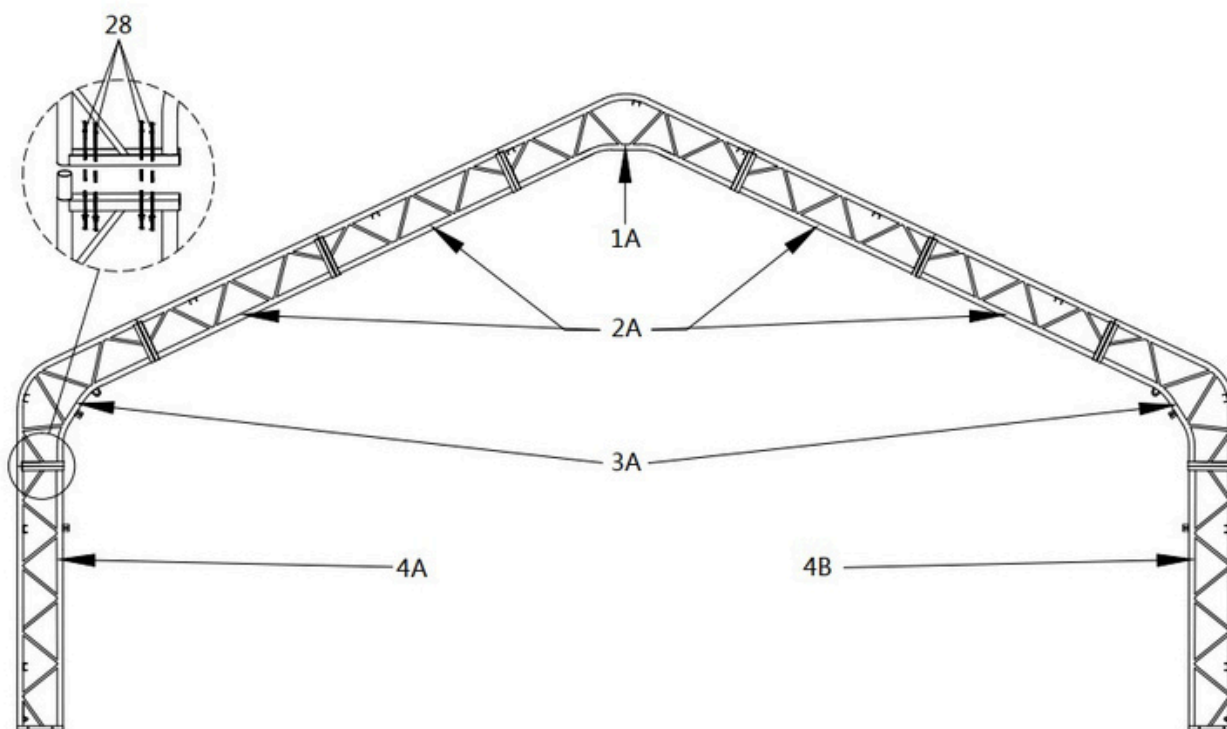

部品コード	図解	数量
1A		1
2A		4
3A		2
4A		2
28		32

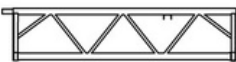
ステップ4: 裏妻面トラスを組み立ててください



部品コード	図解	数量
1A		1
2A		4
3A		2
4A		1
4B		1
28		32

ステップ5: 中間トラスを組み立ててください

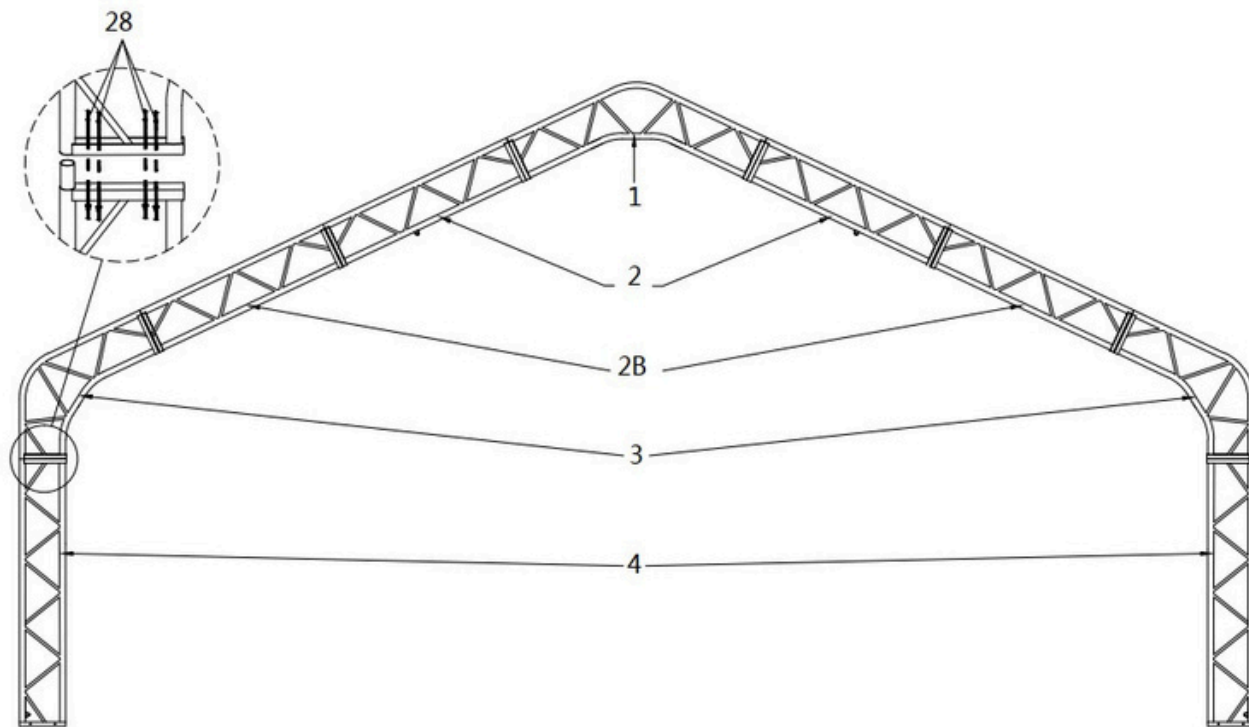

部品 コード	図解	数量
1		1x5
2		2x5
2B		2x5
3		2x5
4		2x5
28		32x5

ステップ6 :カバーシートと接合面との摩擦を避けるため、接合部の鋭利な部分に
(#38) を巻き付けてください

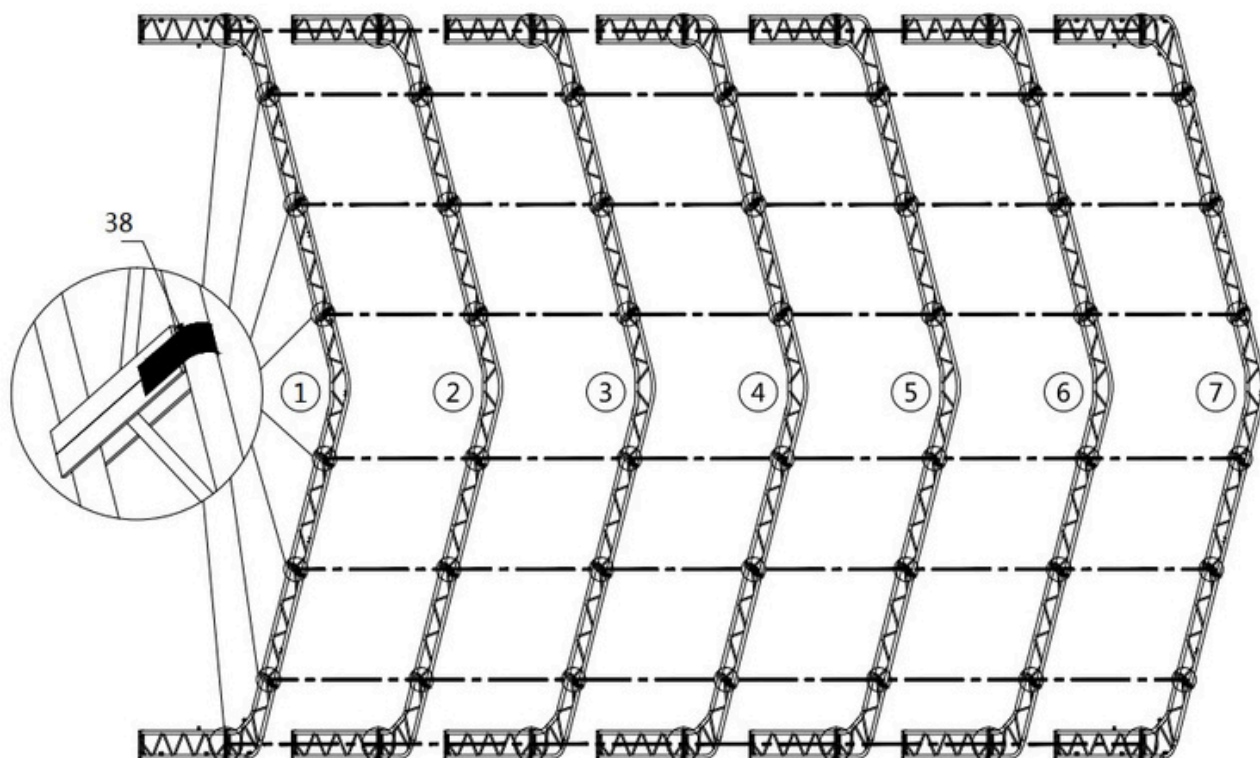

部品 コード	図解	数量
38		3

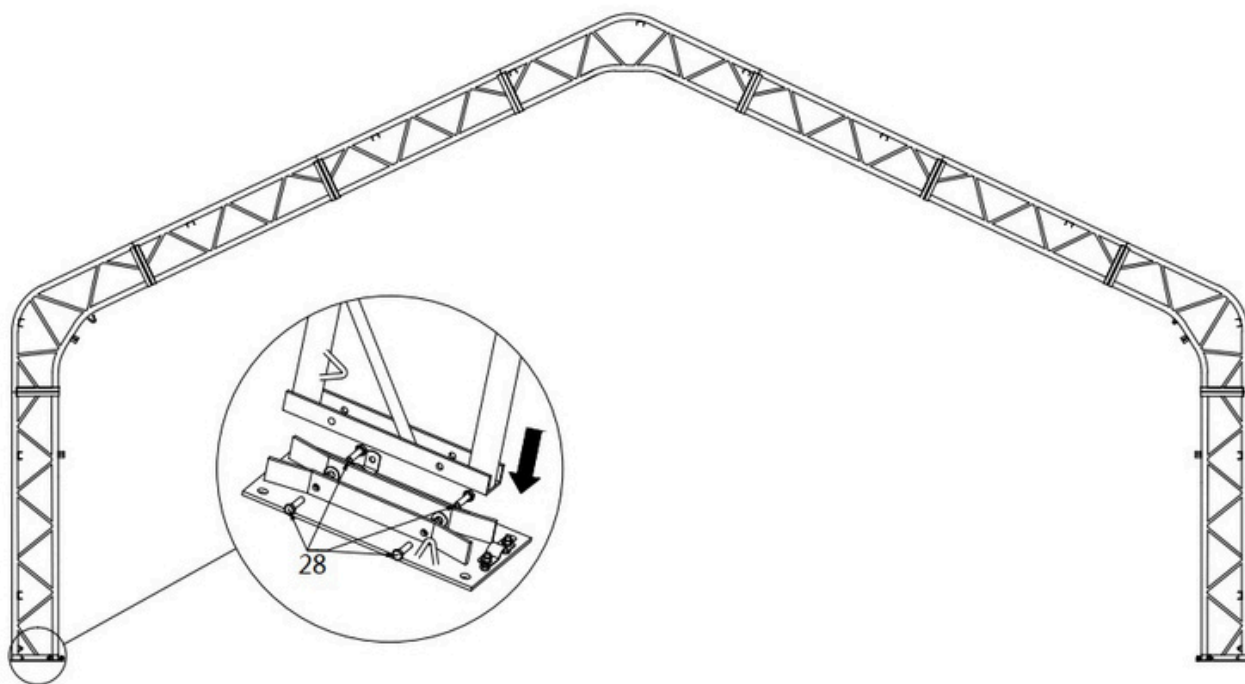

ステップ7: 表妻面トラスを設置してください

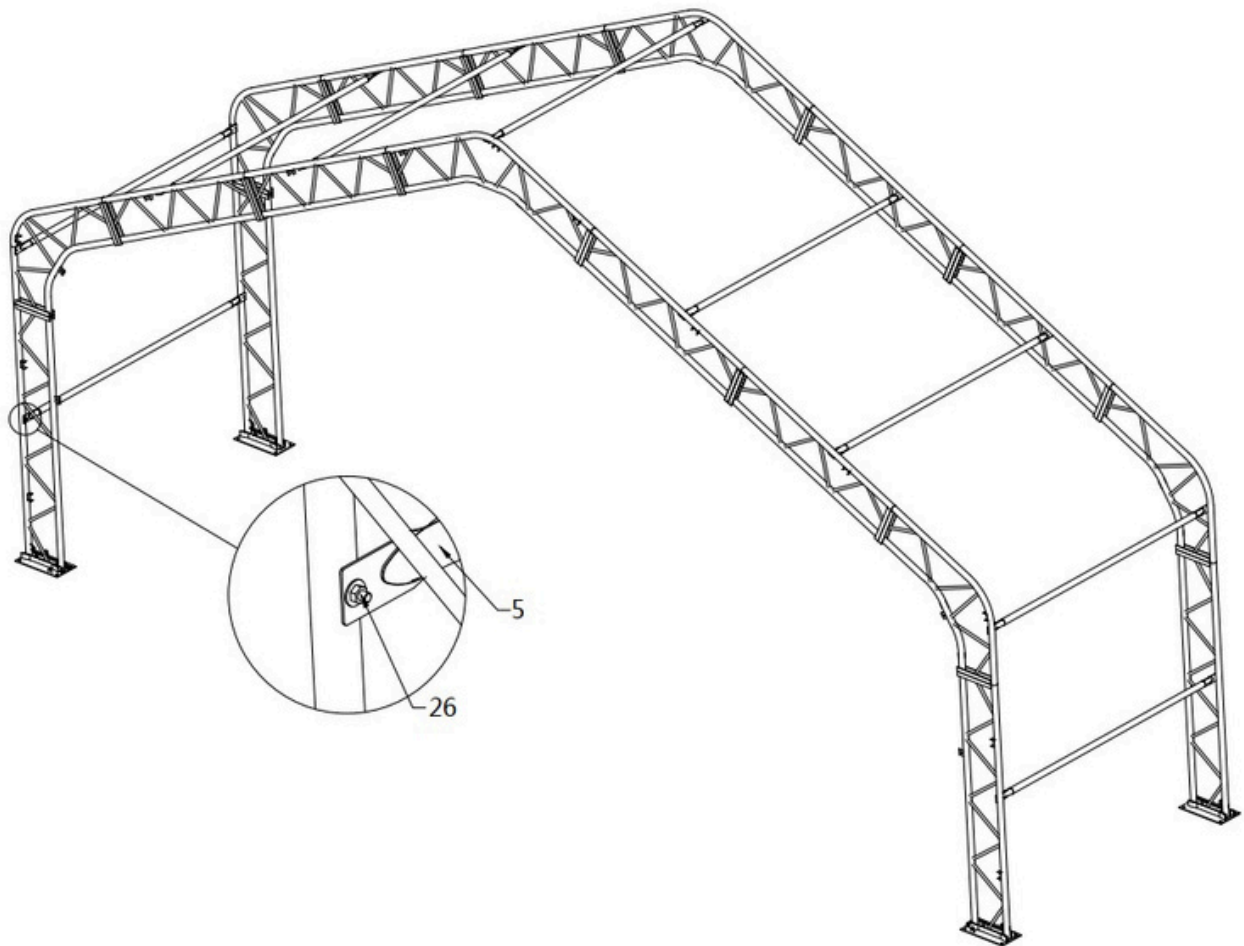

部品 コード	図解	数量
28		8

ステップ8: 2番目のトラスを設置し、1番目のトラスと2番目のトラスの間のすべての母屋（#5）をボルトで接続してください

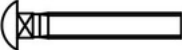

部品 コード	図解	数量
5		9
26		18
28		8

ステップ9: 他のトラスをすべて取り付けてください
 (3番目のトラスから5番目のトラスまで)

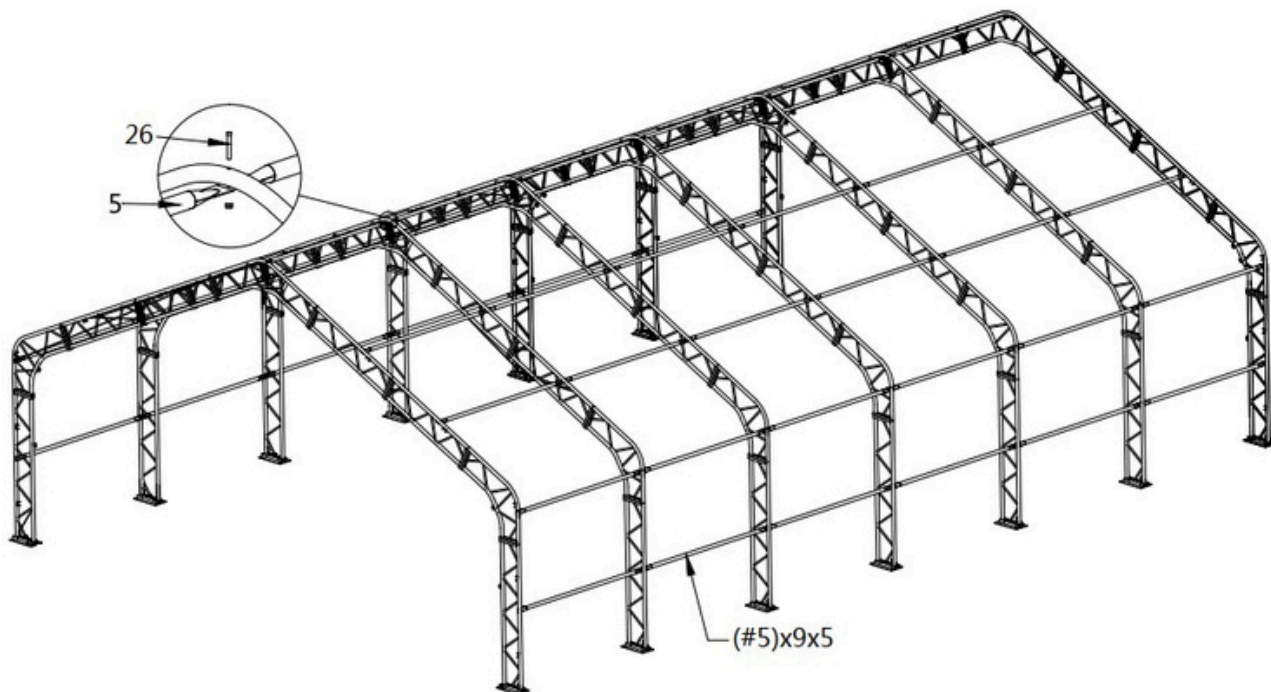

部品 コード	図解	数量
5		9x5
26		9x5
28		8x5

ステップ10: 張力ケーブルを取り付けてください

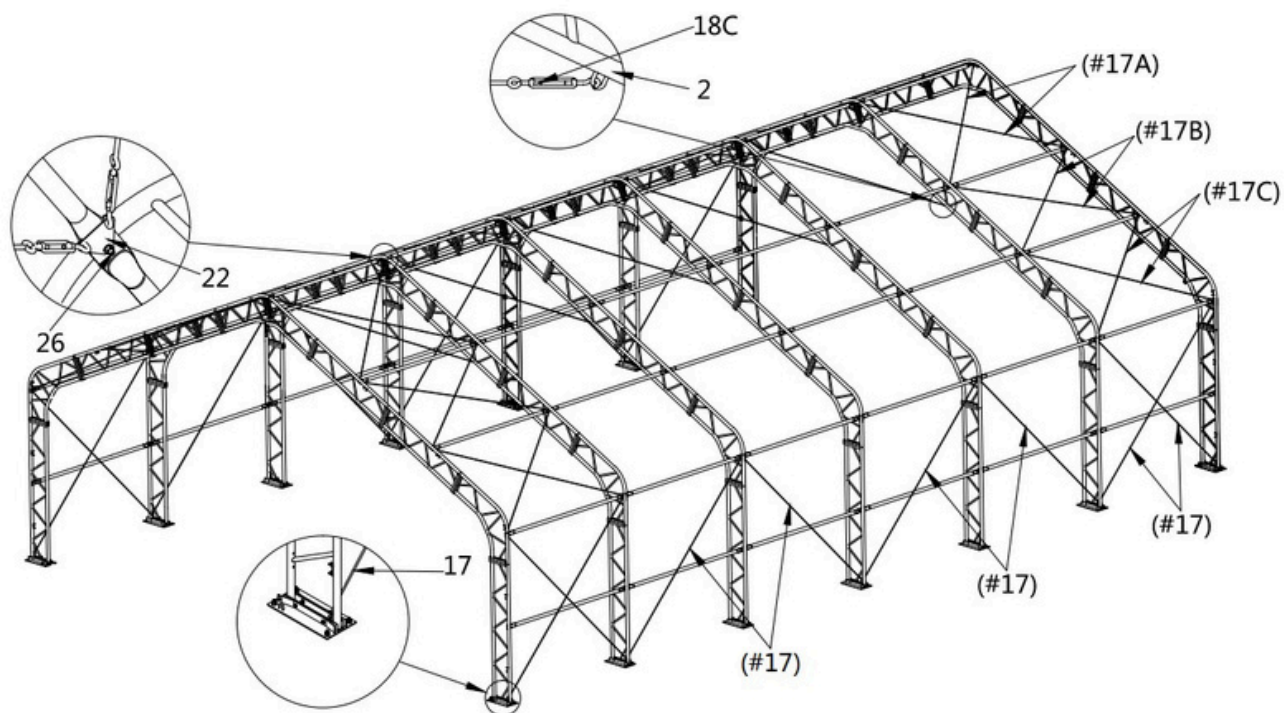

部品 コード	図解	数量
17		16
17A		8
17B		8
17C		8
18C		5
22		32

ステップ11: 表妻面の部材の取り付けをしてください

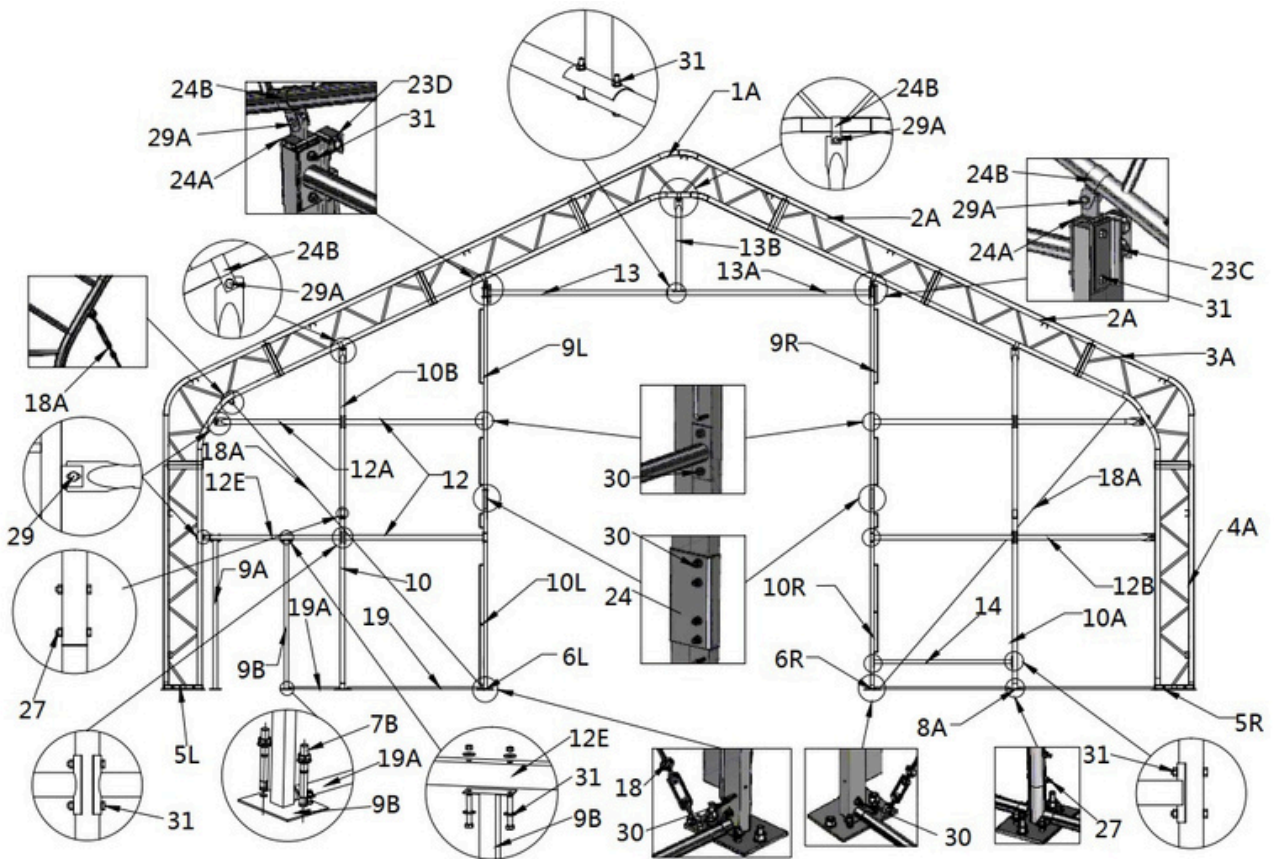

部品コード	図解	数量
7B		4
9A		1
9B		1
9L		1
9R		1
10		1
10A		1
10B		2
10L		1
10R		1
12		4
12A		2
12B		1
12E		1
13		1
13A		1

部品コード	図解	数量
13B		1
14		1
18A		2
19		3
19A		1
23C		1
23D		1
24		2
24A		2
24B		5
25		8
27		8
29		4
29A		5
30		20
31		20

ステップ12: 裏妻面の部材の取り付けをしてください

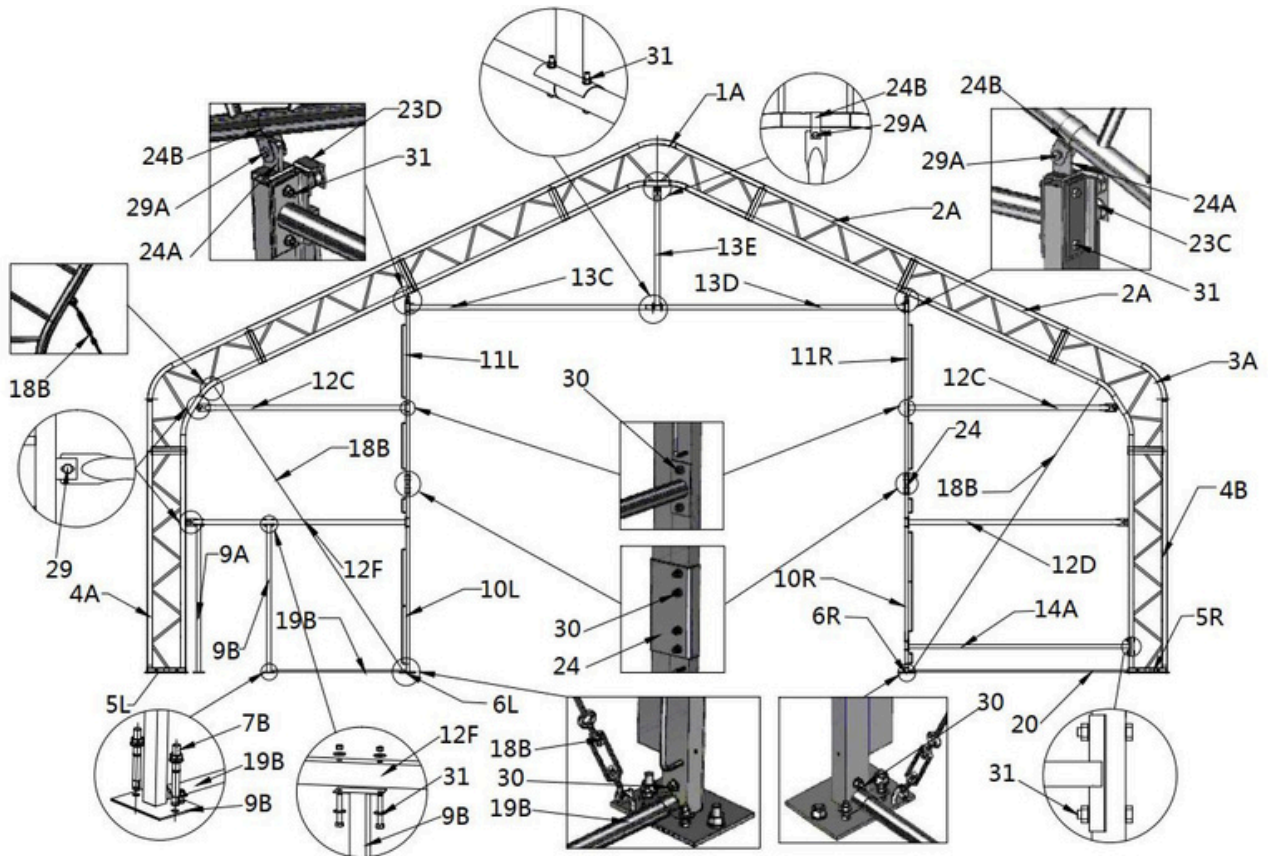

部品コード	図解	数量
7B		4
9A		1
9B		1
10L		1
10R		1
11L		1
11R		1
12C		2
12D		1
12F		1
13C		1
13D		1
13E		1
14A		1

部品コード	図解	数量
18B		2
19B		1
20		1
23C		1
23D		1
24		2
24A		2
24B		3
25		4
29		4
29A		3
30		20
31		12

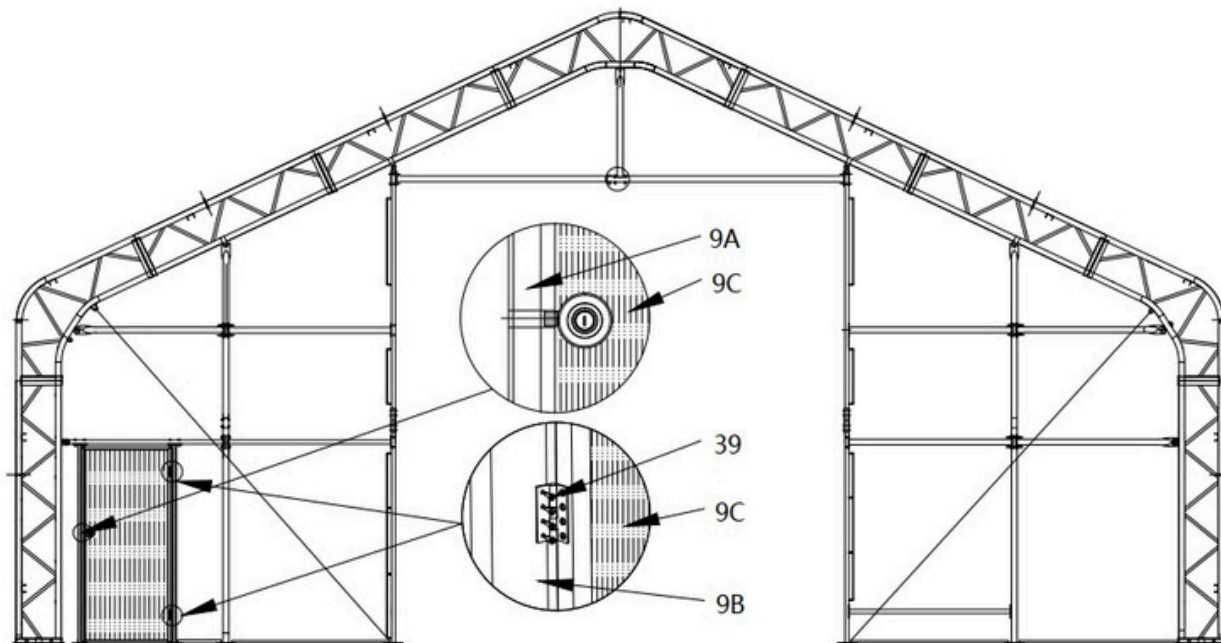

ステップ13: 表裏妻面サイドドアを取り付けてください



部品 コード	図解	数量
9C		1x2
39		8x2

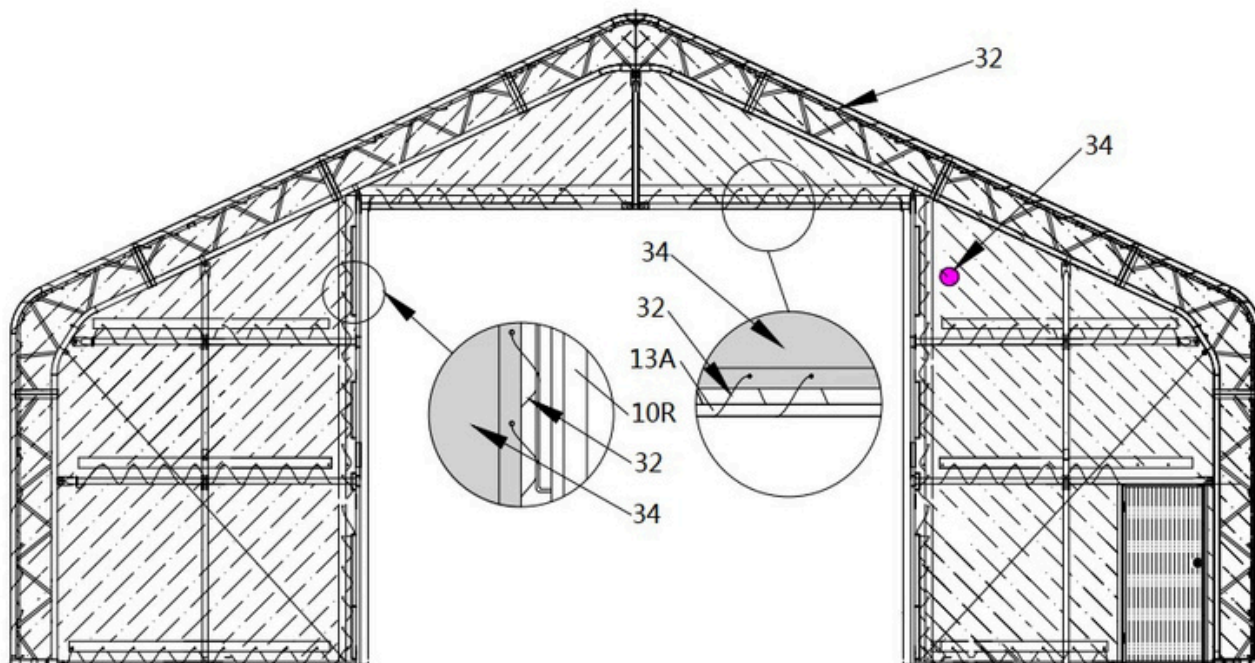

ステップ14: 表妻面カバーパネルを取り付けてください



部品 コード	図解	数量
32		1
34		1

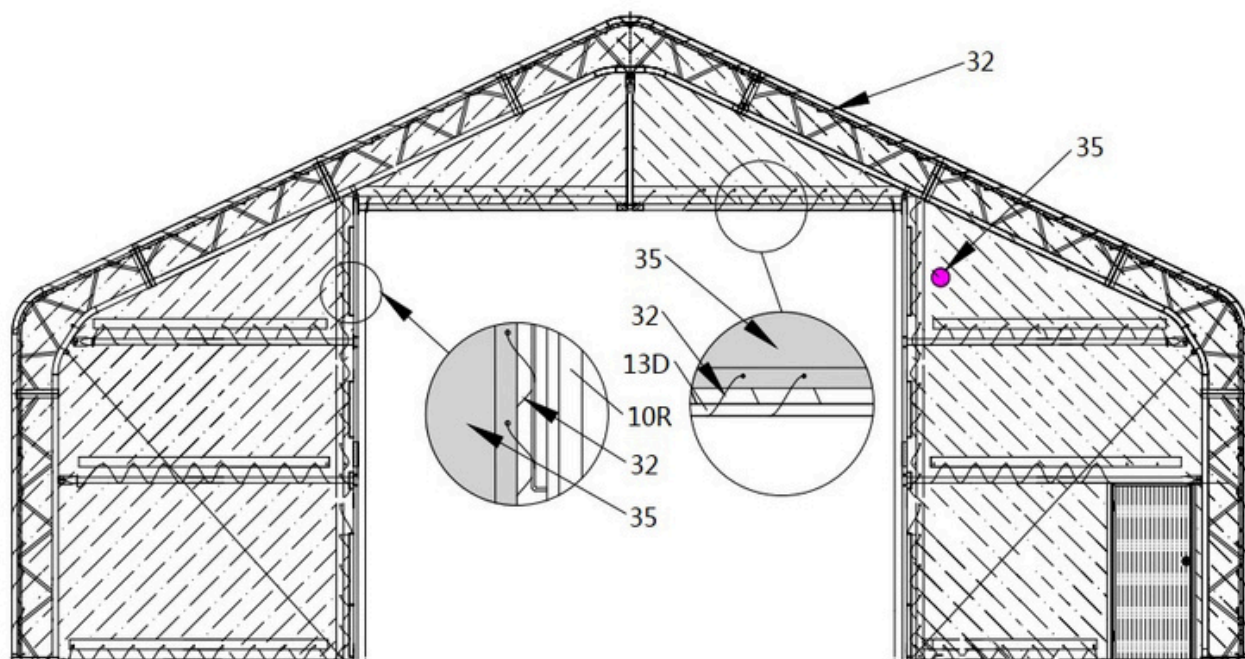

ステップ15: 裏妻面カバーパネルを取り付けてください



部品 コード	図解	数量
32		1
35		1

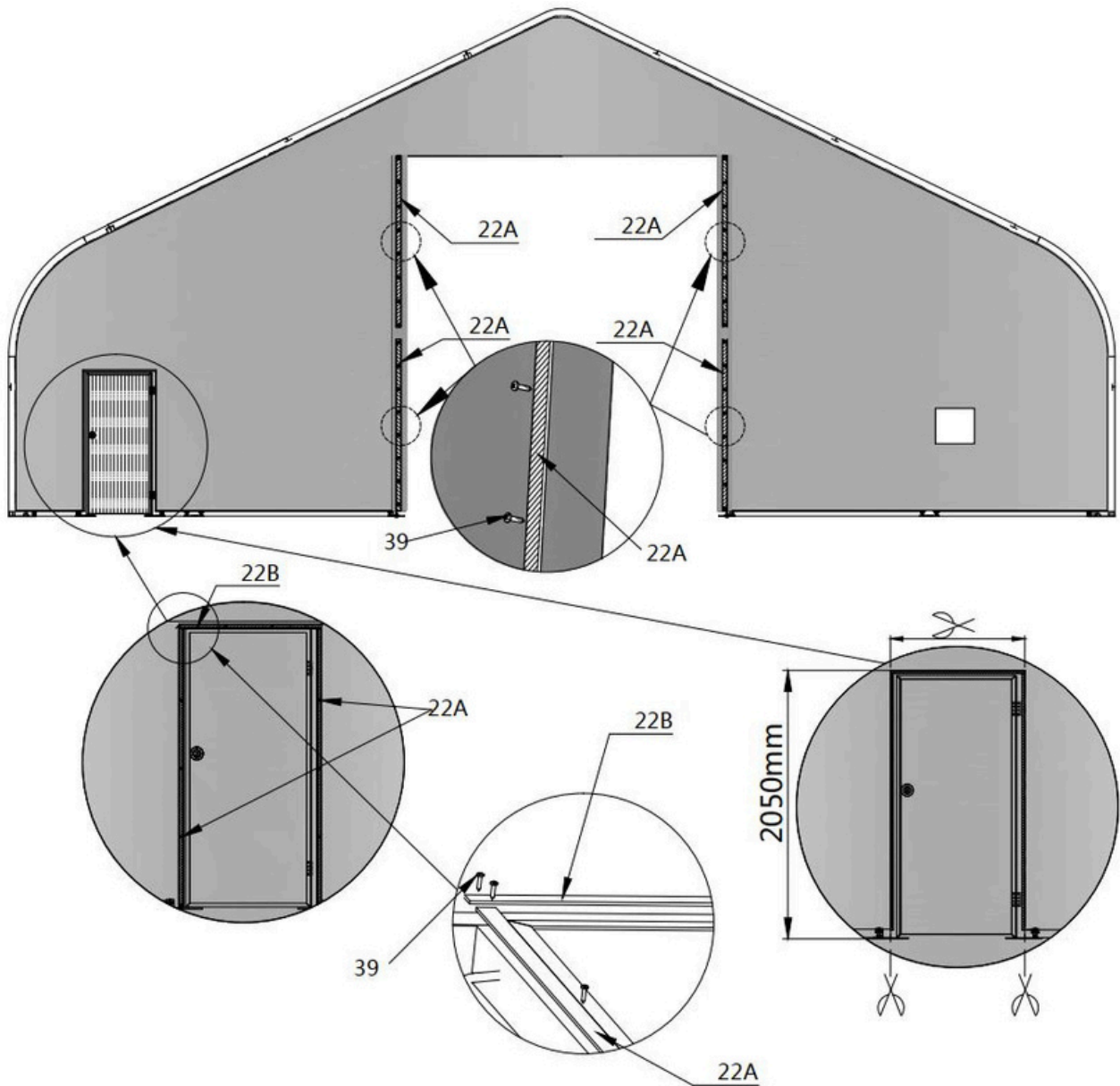





ステップ 16: ドアの金属ストリップを取り付けます
 (表と裏妻面の取り付け方法は同じです)

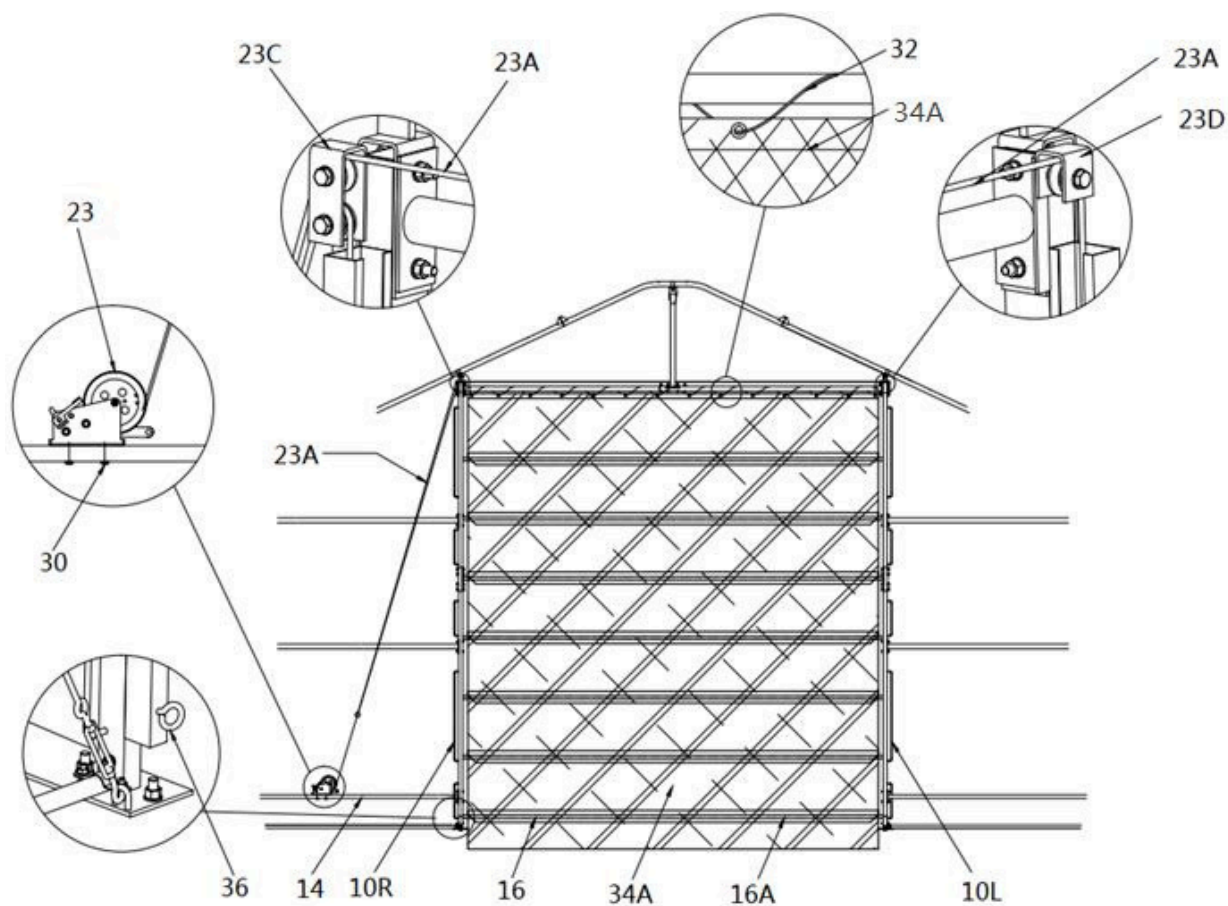

部品コード	図解	数量
22A		6x2
22B		1x2
39		52x2



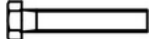
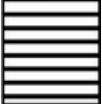



ステップ17: 表妻面のシャッタードアを取り付けます

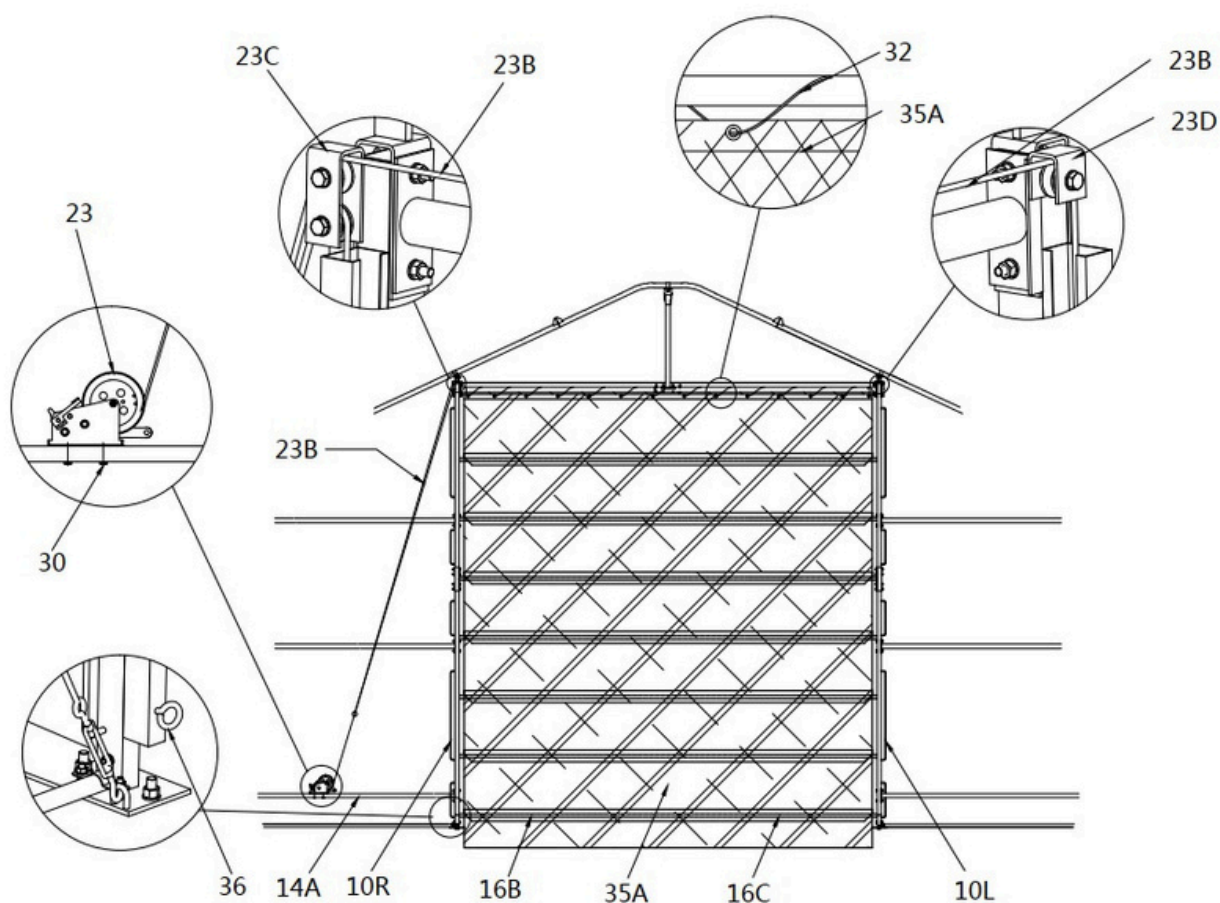

部品 コード	図解	数量
16		7
16A		7
23		1
23A		1
30		2
34A		1
36		1

ステップ18: 裏妻面のシャッタードアを取り付けます

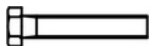

部品 コード	図解	数量
16B		7
16C		7
23		1
23B		1
30		2
35A		1
36		1

ステップ19: 屋根カバーを取り付けてください

- 注: カバーは風のない日に取り付けてください。風の強い状況では絶対に取り付けしないでください。

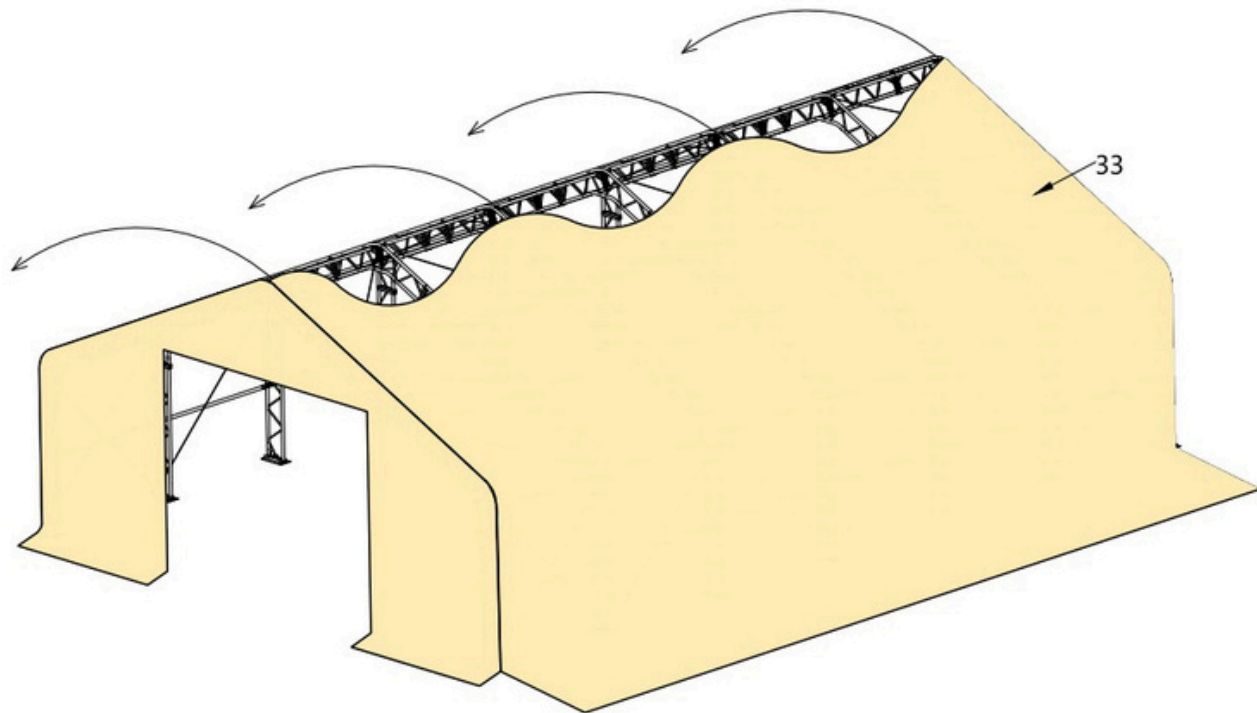

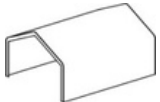

部品 コード	図解	数量
33		1

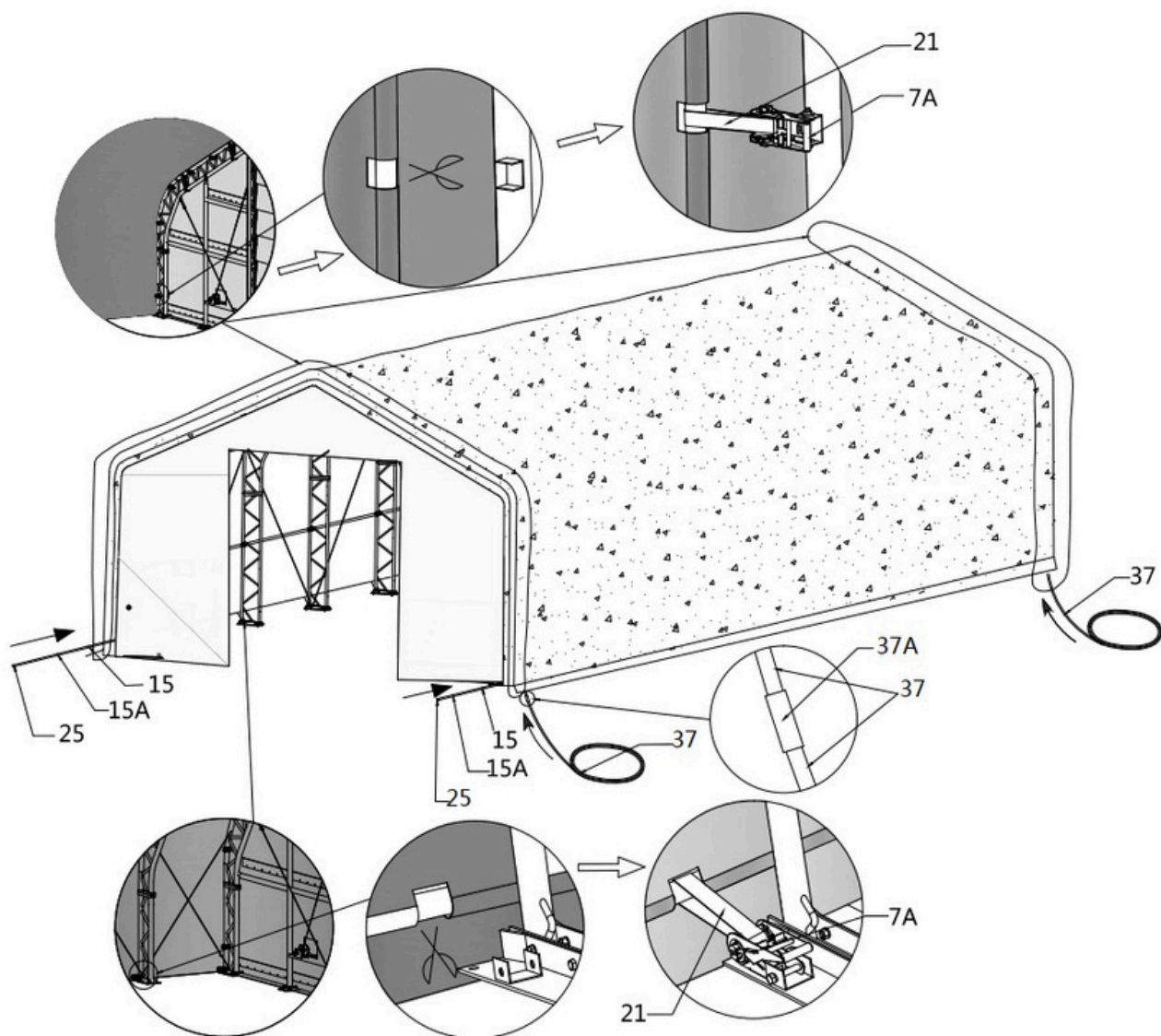
ステップ20: 屋根カバーの張力調整



部品コード	図解	数量
7A		42
15		18
15A		2
21		42

部品コード	図解	数量
25		4
37		10
37A		8

ステップ21: 前後トラスフレームの屋根カバーをしっかりと締め付けてください

- 屋根カバーは、カバーのフラップにあるハトメに通したロープ（34番）で、前後のトラスにしっかりと張って固定する必要があります。トラスの上部中央から始め、両端に向かって両側に張っていきます。必要に応じてロープを追加または切断してください。
- カバーは、しわが取れる程度に引っ張って伸ばしてください。リアトラスも同様に行ってください。ハトメが破れないように、無理に伸ばさないでください。
- カバーを全体に均等に配置して調整したら、サイドエッジに沿ってすべてのラチェットを再調整してください。この時点で、ルーフカバーを十分に引っ張って伸ばし、すべてのしわを取り除いてください。この手順は、取り付けが完了し、カバーがフレーム上で一定期間伸びた後、2〜3週間後に繰り返す必要があります。

設置後

定期的にシェルター内を歩き回り、すべての部品がしっかりと固定され、シェルター全体が十分に支えられていることを確認してください。すべてのボルトとナット、および接続箇所が適切な位置にあることを確認してください。ベースプレートを確認し、必要に応じてロープと固定具を調整し、カバーを定期的に清掃してください。

屋根カバーに積もった雪は、できるだけ早く取り除かなければなりません。カバーの上で雪が凍りつくと、屋根にかかる重量が増加し、シェルターが倒壊したり、寿命が短くなったりする可能性があります。

屋根に積もった雪は、速やかに除去することを強くお勧めします。屋根に雪を積んだまま一晩放置しないでください。常に建物の周囲1メートル（3フィート）以上の空間を確保してください。建物の側面に雪が積もったり積み重なったりしないようにしてください。そうしないと、側面からの圧力が内側にかかり、倒壊につながる可能性があります。